

Код производителя указан на упаковке в соответствии к буквой:

А - ООО "ЕС-МЕБЕЛЬ", 440034, Россия, г. Пенза, ул. Калинина, д. 135Б, лит. А, оф. 5

Б - ООО "ФАВОРИТ-МЕБЕЛЬ", 440068, г. Пенза, ул. Терновского, д. 222А

В - ООО "ДАК-МЕБЕЛЬ", 440004, Россия, г. Пенза, ул. Рябова, д. 9

Г - ООО "МК БТС", 440008, г. Пенза, ул. Захарова, д. 18, ком. 2

Д - ИП Подмарёв С.В., 440008, г. Пенза ул. Коммунистическая, д. 21, кв. 7

Инструкция по сборке и эксплуатации мебели

Набор мебели для детской комнаты «Трио»

Шкаф для одежды ШК-09

13-07.009

Габаритные размеры

Ширина: 802

Высота: 2176

Глубина: 460

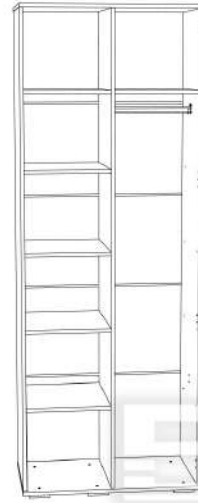
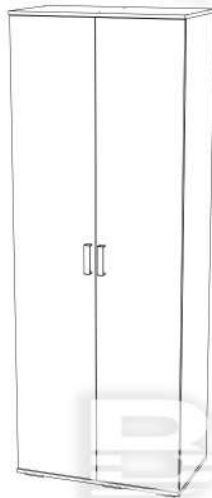

Модуль универсальный,
собирается как на левую,
так и на правую сторону.

ОБЩИЕ ТЕХНИЧЕСКИЕ УКАЗАНИЯ

Настоятельно рекомендуем перед началом сборки внимательно ознакомиться с данной инструкцией, проверить наличие всех деталей и фурнитуры согласно комплектующим ведомостям, убедиться в их качестве (отсутствие царапин, сколов, вмятин и т.д.) т.к. претензии по количеству комплектующих и качеству изделия после сборки не принимаются

Сборку советуем производить вдвоём на ровной поверхности, в качестве подкладочного материала рекомендуем использовать гофрокартон от упаковок.

Производитель оставляет за собой право вносить изменения не нарушающих внешнего вида и габаритных размеров изделия (замена крепежной фурнитуры, ножек, ручек и т.д. на аналоги).

Правила эксплуатации

Для длительного сохранения эксплуатационных и эстетических качеств мебели необходимо соблюдать следующие правила по уходу за мебелью во время ее эксплуатации:

- эксплуатировать мебель в сухом, проветриваемом помещении с температурой воздуха от +10 С до +40 С и относительной влажностью воздуха не более 70%
- в процессе эксплуатации мебели возможно ослабление крепежной фурнитуры - необходимо ее поправлять
- при эксплуатации изделий имеющие декоративные решения в виде стекла или зеркал необходимо помнить, что эксплуатация стекла и зеркал с трещиной сопряжено с риском получения травм. Следует немедленно заменить стекло/зеркало при появлении трещин.
- не допускать скопления влаги на поверхностях изделия во избежание набухание щитов и отклейки кромок
- беречь поверхность от механических повреждений, не ставить на поверхность горячие предметы
- при чистке использовать влажную ткань с применением специальных средств по уходу за мебелью с последующей протиркой поверхностей насухо
- не допускайте попадания на поверхность веществ, таких как растворители, бензин, обезжиривающие средства и др.

Гарантийные обязательства

- Изготовитель гарантирует соответствие мебели требованиям ГОСТ 16371-2014, ТР ТС 025/2012, при соблюдении условий транспортировки, хранения, сборки (для мебели, поставляемой в разобранном виде), эксплуатации.
- Срок службы изделия - 5 лет (при соблюдении условий эксплуатации мебели).
- Гарантийный срок эксплуатации мебели - 18 месяцев.



Набор мебели для детской комнаты «Трио»

Шкаф для одежды ШК-09

13-07.009



Срок службы изделия - 5 лет
Срок гарантии - 18 месяцев

Соответствует требованиям
ТР ТС 025/2012

Производитель в соответствии с буквой

А - ООО "ЕС-МЕБЕЛЬ", 440034, Россия, г. Пенза, ул. Калинина, д. 135Б, лит. А, оф. 5

Б - ООО "ФАВОРИТ-МЕБЕЛЬ", 440068, г. Пенза, ул. Терновского, д. 222А

В - ООО "ДАК-МЕБЕЛЬ", 440004, Россия, г. Пенза, ул. Рябова, д. 9

Г - ООО "МК БТС", 440008, г. Пенза, ул. Захарова, д. 18, ком. 2

















Адрес местонахождения: 440004, Россия, г. Пенза, ул. Рябова, д. 7В

Д - ИП Подмарёв С.В., 440008, г. Пенза ул. Коммунистическая, д. 21, кв. 7

Адрес местонахождения: 440068, Россия, г. Пенза, ул. Терновского, д. 222А

Дата изготовления _____

Поз.	Наименование	Длина	Ширина	Кол-во	Упаковка
Б003	Боковина	2124	440	2	Боковины
Бр002	Брус соедин.	768 мм		4	Крышки
В003	Вязка	440	376	3	Крышки
К003	Крышка	802	460	1	Крышки
К004	Крышка	802	460	1	Крышки
Л003	ЛДВП	796	429	5	Крышки
П002	Полка	440	376	3	Крышки
Пр004	Перегородка	2124	440	1	Боковины
Ств060	Створка	2118	396	2	Боковины
Фурнитура				1	Крышки
ТО002	Труба овальная	370 мм		1	Крышки

Опора прямоугольная 20 мм.  6 шт.	Ручка BTS №42  2 шт.	Футорка для шурупа 4x16  20 шт.	Эксцентриковая стяжка усиленная белая  12 комп. 12 комп.
Евровинт 6x50  12 шт.	Заглушка технологическая Ф5  20 шт.	Заглушка технологическая Ф8  6 шт.	Петля 4-х шарнирная накладная  8 шт.
Гвоздь 2x20  60 шт.	Шуруп 4x16  48 шт.	Еврокюльч  1 шт.	Фланец овальный 16 мм.  2 шт.
Необходимый инструмент для сборки.   			Полкодержатель (хром)  12 шт.
			Стяжка межсекционная D5 32 мм  1 шт.

**Качество мебели зависит от качества сборки.
Рекомендуем доверить сборку специалистам.**

Необходимый инструмент для сборки.
Рекомендуем сборку производить вдвоем.

1

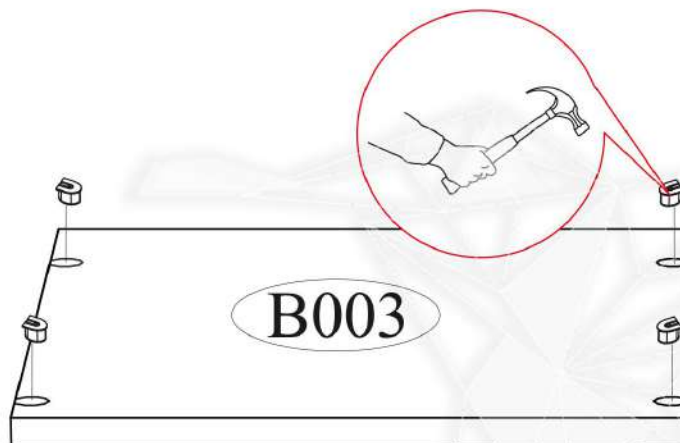
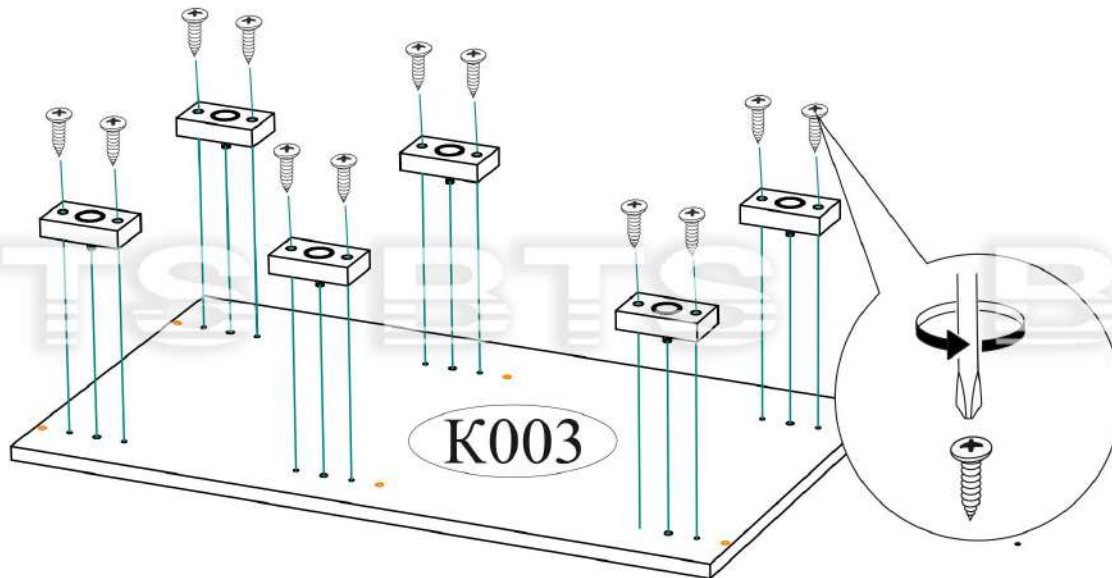

Уважаемый покупатель!

Убедительная просьба сохранять упаковку до полной сборки изделия!

В случае обнаружения брака/дефекта обязательно сфотографировать выявленный дефект и этикетку на упаковке.

На фотографии должно быть четко видно: наименование изделия, дату изготовления и номер бригады.

Претензии по качеству без фотографии этикетки не принимаются.

		<small>Производитель в соответствии с буквой А - ООО "ДС-МЕБЕЛЬ", 440034, Россия, Пенза, Калининский район, д. 106/3 Фабрика "ДС-МЕБЕЛЬ", 440008, г. Пенза, ул. Терюмского, д. 222А, В - ООО "ДАК-МЕБЕЛЬ", 440004, Россия, г. Пенза, ул. Рабочая, д. 9 Г - ООО "МК БТС", 440008, г. Пенза, ул. Терюмского, д. 222А, Пенза-2, д. 101/102, Пенза С.В. - 440008, г. Пенза, ул. Коммунальщиков, д. 21, к. 7</small>	Дата изготовления 01.01.2018	Бригада 1
ШКАФ КУПЕ ДЛЯ ОДЕЖДЫ 3-Х ДВЕРНЫХ Шкаф-купе "Модерн-2" 1,5м			Боковины	
Цвет: венге/лоредо			1/3	Срок службы 5 лет. Гарантия 24 мес. 02-05-008 www.btsmebel.ru
H0L897GZTOYQQK 08063-01 00533895 18 0002				

2

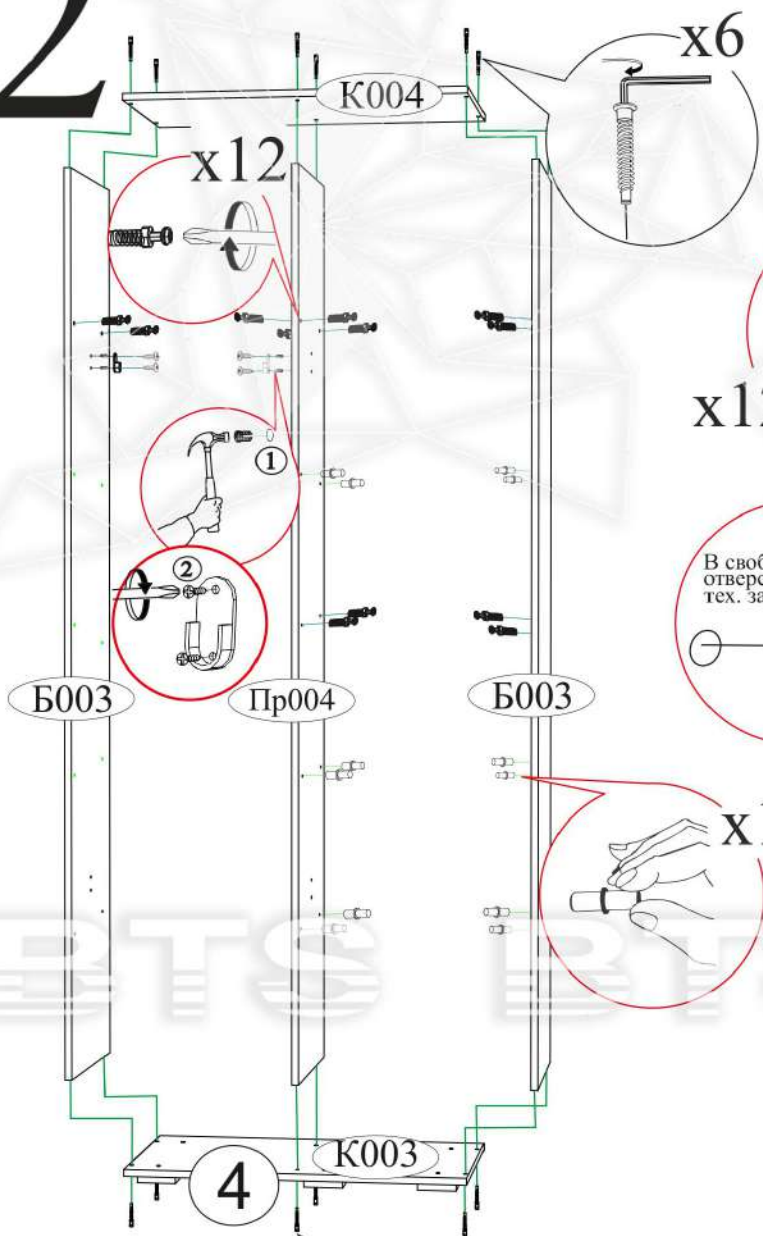

3

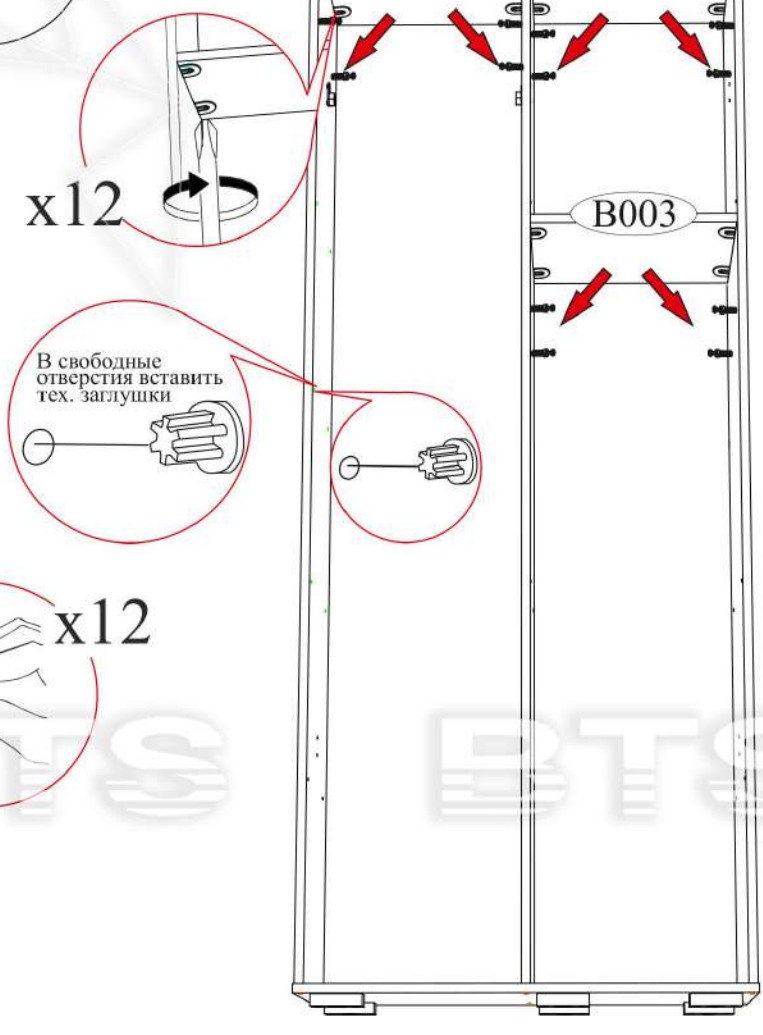

4

a=b

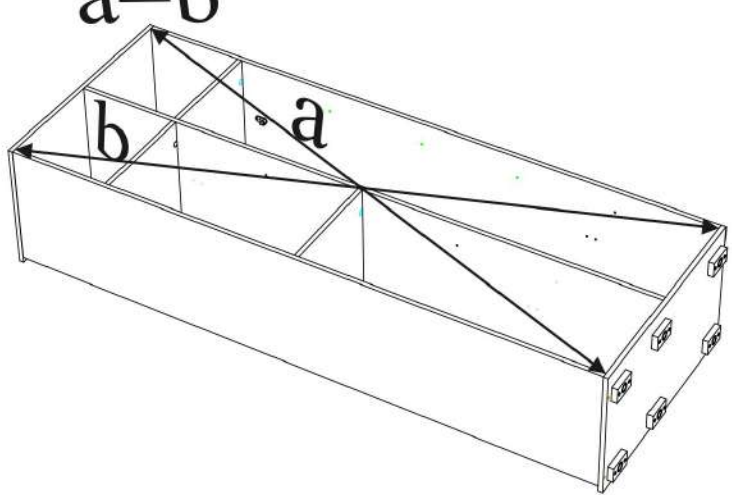

5

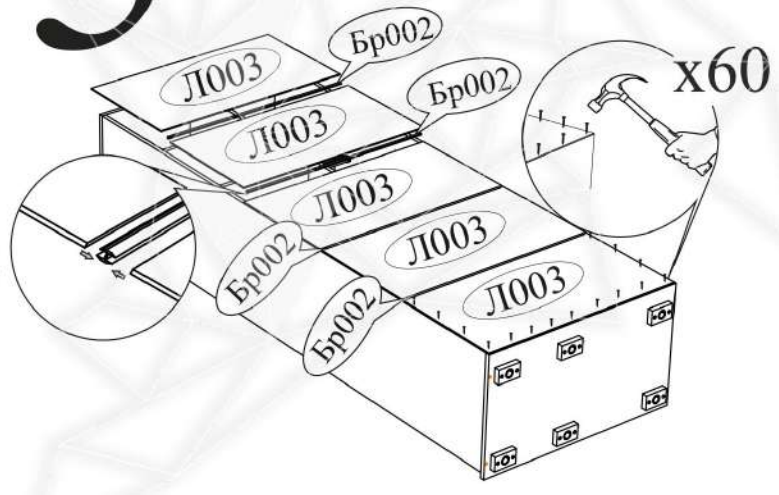



Регулировка створки по глубине

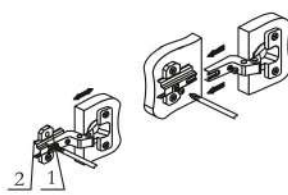

Регулировка створки по ширине

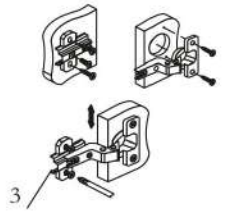

Регулировка створки по высоте

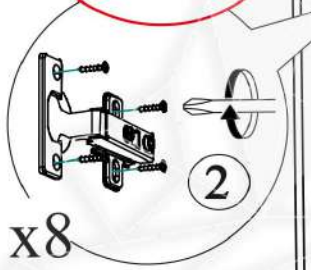

x8

ВНИМАНИЕ!!!

Не вставляйте на открытые ящики!

Не тяните за открытые створки!



Рекомендуем закрепить мебель к стене или к другой мебели.

6

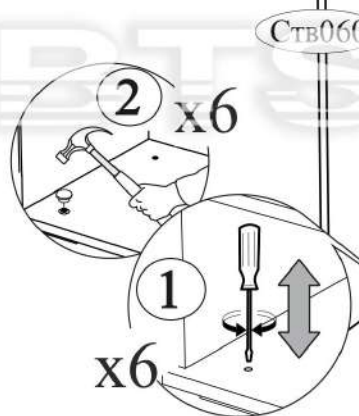

x6

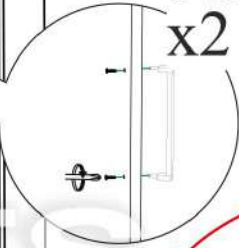
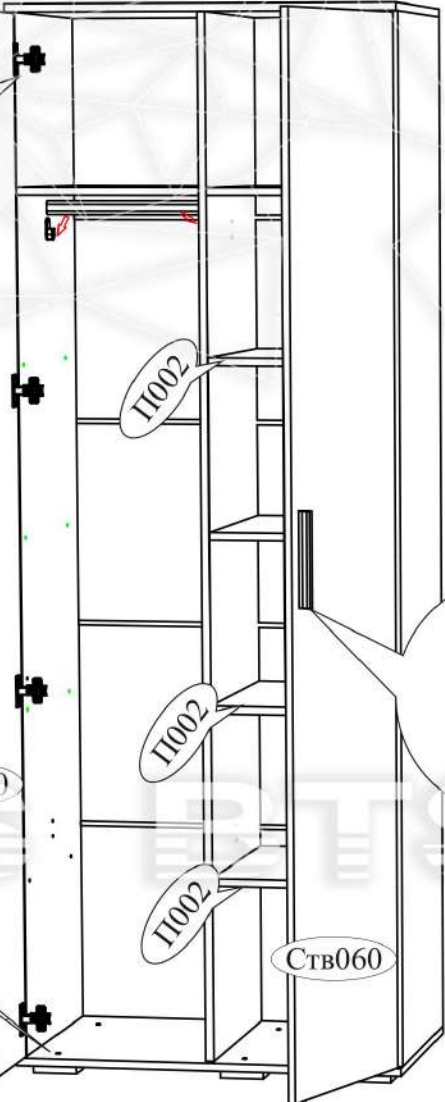

x2



В свободные отверстия вставить тех. заглушки



Рапунцель



Бонжур



Звездное детство



Король спорта



Логика

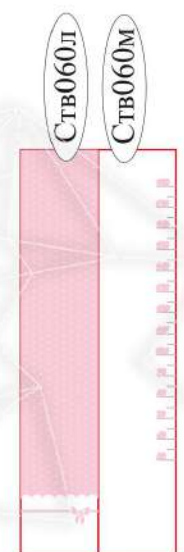

Принцесса

Уважаемый покупатель!

Выражаем Вам искреннюю благодарность за выбор нашей мебели!