

ООО "Уют Сервис"
 тел.(812)336-89-90
Серия Мебели "Гарун К"
Стол (арт.773)

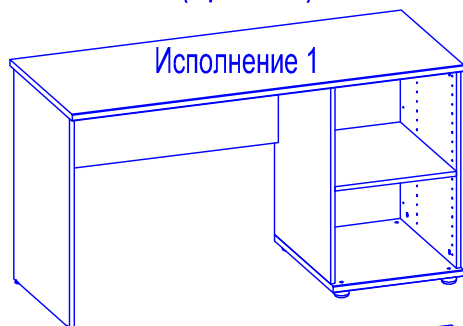

Исполнение 1

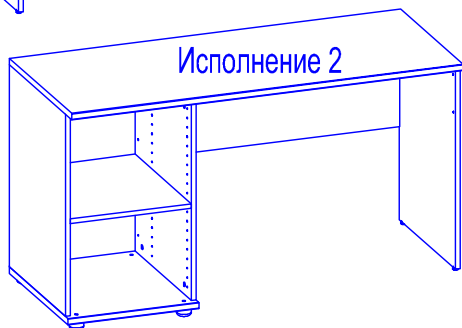

Исполнение 2

Набор мебели для общей комнаты "Гарун К"
Стол арт.773

Изготовитель: ООО "Уют Сервис"

197374, Санкт-Петербург, ул.Мебельная, дом 5, лит. Б,
 помещение 05Н, тел. (812) 336-89-90

ГОСТ 16371-93, ГОСТ 19917-93

Протокол испытаний №678-7104-2017 от 21.04.2017

Испытательная лаборатория промышленной продукции АНО "ЦСИ "Метроном"
 (рег. № RA.RU.21DM80 от 11.04.2016г.)

Протокол испытаний №3567.02/17 от 20.04.2017г. Испытательная лаборатория
 Филиала ТОО "КазСертТест" в городе Чебоксары Рф, Чувашская республика
 (ат.аккр. № KZ.И.00.1699 от 02.02.2016г.)

ДЕКЛАРАЦИЯ О СООТВЕТСТВИИ







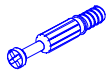

ЕАЭС N RU Д-РУ.МН33.В.00302 от 24.04.2017

срок действия: до 23.04.2020г.

дата выпуска:

ОТК



<p>№1. Эксцентрик</p>  <p>14шт.</p>	<p>№2. Дюбель к эксцентрику</p>  <p>14шт.</p>	<p>№3. Шкант 8x30</p>  <p>4шт.</p>	<p>№4. Заглушка d17</p>  <p>12шт.</p>	<p>№5. Подпятник регулируемый М6</p>  <p>2шт.</p>	<p>№6. Фурторка металл. М6</p>  <p>2шт.</p>	<p>№7. Опора регулируемая</p>  <p>4шт.</p>
<p>№8. Ключ</p>  <p>1шт.</p>	<p>№9. Заглушка d=5</p>  <p>2шт.</p>	<p>№10. Эксцентрик пластиков.</p>  <p>4шт.</p>	<p>№11. Дюбель к эксцентрику пласт.</p>  <p>4шт.</p>			

Уважаемый покупатель.

Для удобства транспортировки и предохранения от повреждения мебель поставляется в разобранном виде. В целях повышения надежности и долговечности изделий, улучшения их качества, повышения эстетичности и комфортности, производитель оставляет за собой право совершенствования конструкции изделий, замены крепежной фурнитуры без внесения изменений в настоящую инструкцию. Прежде чем приступить к сборке, внимательно ознакомьтесь с настоящей инструкцией.

Правила сборки.

Сборку следует производить на ровном полу, покрытом тканью или бумагой, во избежание повреждений кромок и загрязнения мебели. Необходимо соблюдать осторожность, чтобы не повредить поверхности деталей. Крепление деталей должно быть прочным, без допусков на качание.

Подготовка к сборке.

1. Проверьте комплектность каждого пакета.
2. Проверьте наличие фурнитуры и метизов.
3. Перед началом сборки необходимо определить расположение деталей в изделии в соответствии со схемой сборки.

Рекомендации по сборке, эксплуатации и уходу за мебелью.

1. Мебель рекомендуется эксплуатировать в помещениях с температурой не ниже +10°C и влажностью 65+/-15 %.
2. Изделие не рекомендуется устанавливать вблизи сырых стен или источников тепла (печей, батарей или других отопительных приборов). Не проливать жидкости на поверхности изделия!
3. Соединения с помощью винтов, шурупов, и стяжек необходимо периодически проверять и производить их затяжку.
4. Удаление пыли с поверхности мебели следует производить сухой мягкой тканью или специальными салфетками. Для сохранения внешнего вида мебели рекомендуется периодически производить обработку поверхностей специальными составами, предназначенными для ухода за мебелью, в соответствии с инструкцией по их применению. Выполнение данных условий позволит в течении длительного времени сохранить эстетические и эксплуатационные качества наших изделий.

Гарантии изготовителя:

1. Приобретая изделия мебели, убедитесь в отсутствии механических повреждений.
2. Компания несет ответственность за соответствие товара предъявленным требованиям, при условии соблюдения правил транспортировки, сборки и ухода за мебелью.
3. Претензии от покупателей принимаются магазинами, продавшими товар в течении 24 месяцев со дня продажи, с обязательным приложением товарного чека и упаковочного тапона.

Благодарим Вас за покупку и выражаем уверенность, что при соблюдении правил сборки и условий эксплуатации мебель будет надежно служить Вам в течении длительного времени.

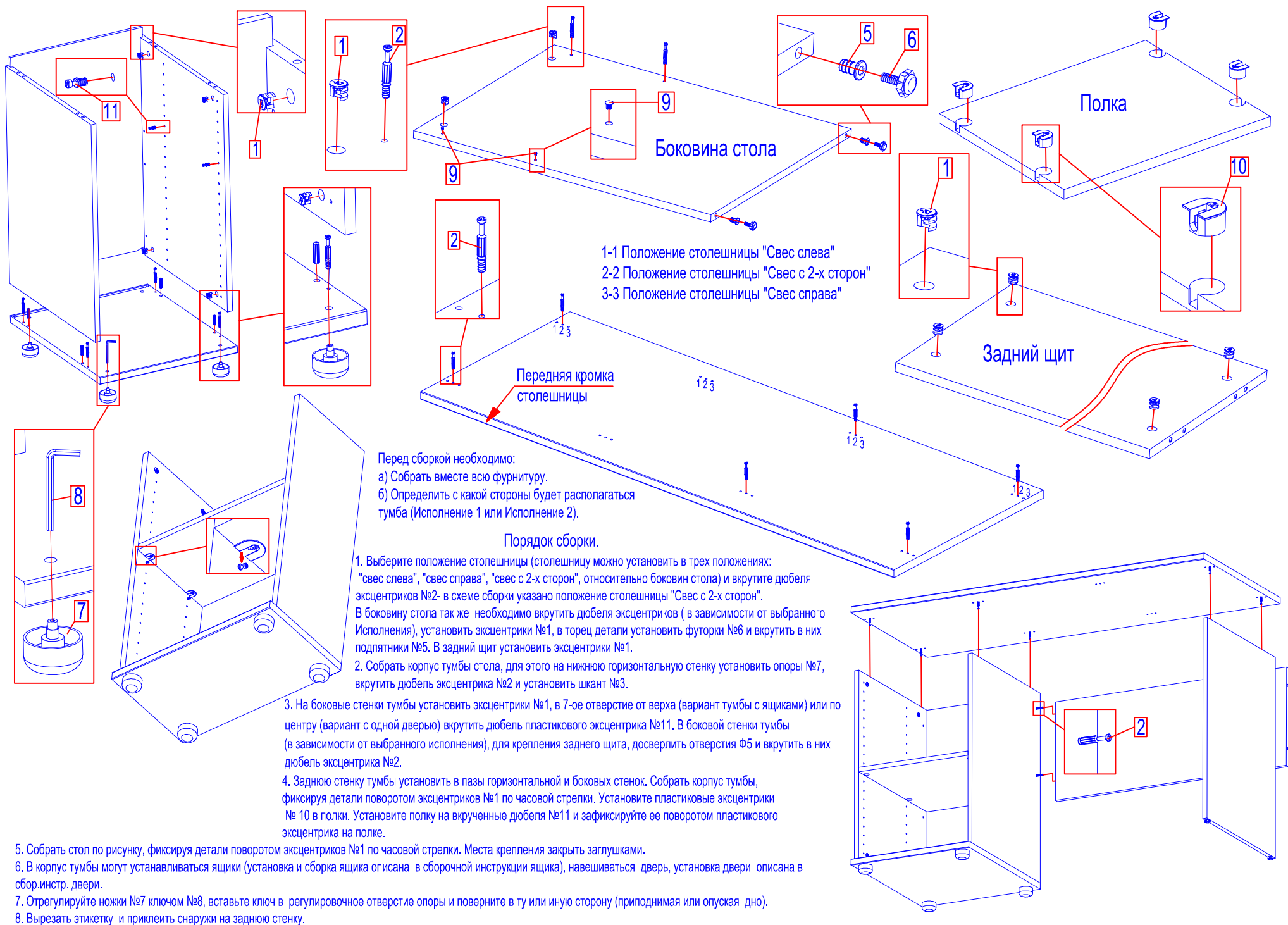

1-1 Положение столешницы "Свес слева"
 2-2 Положение столешницы "Свес с 2-х сторон"
 3-3 Положение столешницы "Свес справа"

Перед сборкой необходимо:
 а) Собрать вместе всю фурнитуру.
 б) Определить с какой стороны будет располагаться тумба (Исполнение 1 или Исполнение 2).

Порядок сборки.

1. Выберите положение столешницы (столешницу можно установить в трех положениях: "свес слева", "свес справа", "свес с 2-х сторон", относительно боковин стола) и вкрутите дюбель эксцентров №2- в схеме сборки указано положение столешницы "Свес с 2-х сторон". В боковину стола так же необходимо вкрутить дюбель эксцентров (в зависимости от выбранного Исполнения), установить эксцентрики №1, в торец детали установить футорки №6 и вкрутить в них подпятники №5. В задний щит установить эксцентрики №1.
2. Собрать корпус тумбы стола, для этого на нижнюю горизонтальную стенку установить опоры №7, вкрутить дюбель эксцентрика №2 и установить шкант №3.
3. На боковые стенки тумбы установить эксцентрики №1, в 7-ое отверстие от верха (вариант тумбы с ящиками) или по центру (вариант с одной дверью) вкрутить дюбель пластикового эксцентрика №11. В боковой стенке тумбы (в зависимости от выбранного исполнения), для крепления заднего щита, досверлить отверстия Ф5 и вкрутить в них дюбель эксцентрика №2.
4. Заднюю стенку тумбы установить в пазы горизонтальной и боковых стенок. Собрать корпус тумбы, фиксируя детали поворотом эксцентров №1 по часовой стрелки. Установите пластиковые эксцентрики № 10 в полки. Установите полку на вкрученные дюбеля №11 и зафиксируйте ее поворотом пластикового эксцентрика на полке.

5. Собрать стол по рисунку, фиксируя детали поворотом эксцентров №1 по часовой стрелки. Места крепления закрыть заглушками.
6. В корпус тумбы могут устанавливаться ящики (установка и сборка ящика описана в сборочной инструкции ящика), навешиваться дверь, установка двери описана в сбор.инстр. двери.
7. Отрегулируйте ножки №7 ключом №8, вставьте ключ в регулировочное отверстие опоры и поверните в ту или иную сторону (приподнимая или опуская дно).
8. Вырезать этикетку и приклеить снаружи на заднюю стенку.

№П/П	Обозначение	Наименование	Длина	Ширина	Толщина	К-ВО
1	77307	Столешница	1345	569	22	1
2	77311	Дно	449	536	22	1
3	77332	Стенка задняя	687,50	430	10	1
4	77321	Полка	416	493	16	1
5	77318	Щит задний	846	350	16	1
6	77303	Боковина стола	715	510	16	1
7	77301	Бок	676	510	16	2

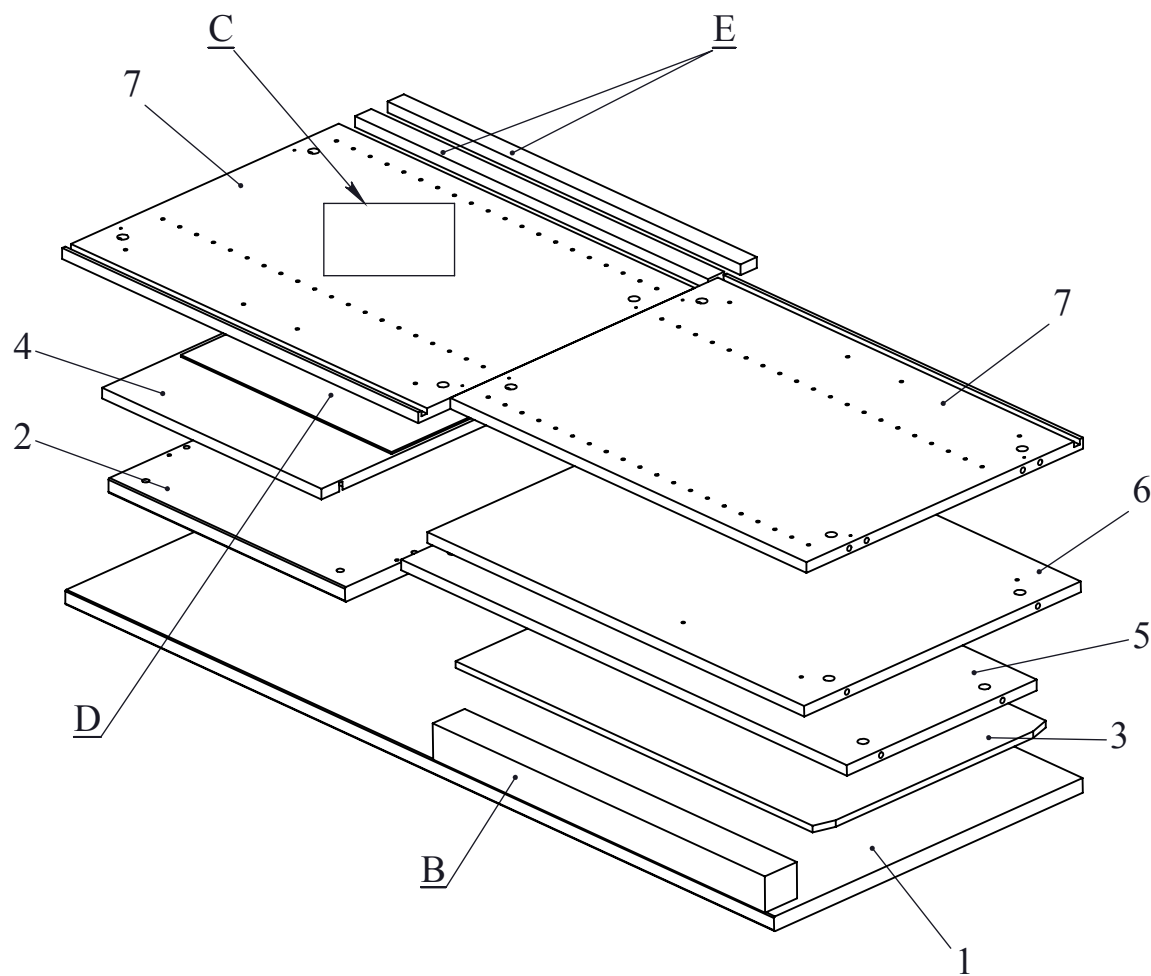

	Картон	773-F
	Внутренний габарит пакета, мм	1354x570x80
	Внешний габарит пакета, мм	1370x575x85
	Вес пакета, кг	34,7
В	Коробка под фурнитуру 773-FUR (556x52x52)	Ф-С773
С	Сборочная инструкция	арт.773
Д	Заполнитель из картона 400x450x3	1шт.
Е	Заполнитель из ДСП 675x30x16	2шт.
	Этикетка	С773

Серия	"Гарун К"	Дата	Подпись	арт.773-укладка Пакет С773		
Разработал	Михалева	17.10.2017				
Согласовал				Материал	Лист	Версия
Утвердил				ЛДСП	1	1