

ПЕРВЫЙ МЕБЕЛЬНЫЙ

Инструкция по сборке

Мали

прямой диван

pm.ru

В этом руководстве мы постарались максимально облегчить вам самостоятельную сборку мебели. Просто следуйте шагам, прописанным в инструкции и всё получится.

Изготовлено по заказу ООО «Первый мебельный»
<https://pm.ru>

ООО «Элегия» Россия, Новгородская обл., 174411 г. Боровичи ул. Железнодорожников, 22
Тел/факс: (81664)2-10-10, 90-100

Диван «Мали»

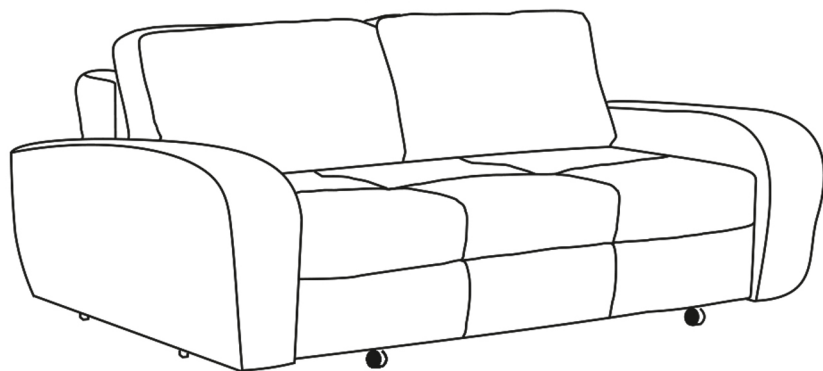

ВНИМАНИЕ!!! Перед началом сборки удалить транспортировочные бруски, находящиеся под сиденьем, и удалить войлок с крепежных планок на боковине. При вторичной транспортировке бруски использовать **обязательно!**

1 Схема сборки спинки

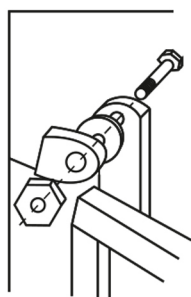

2

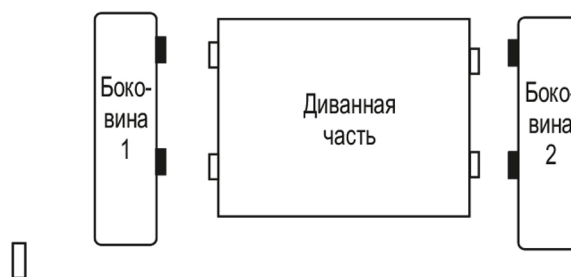

- Соединитель внутренний ■ - Соединитель внешний

схема №2

1. Вставить Боковину «1» в диванную часть.

2. Приподняв диванную часть вставить вторую боковину.

Схема раскладки

1

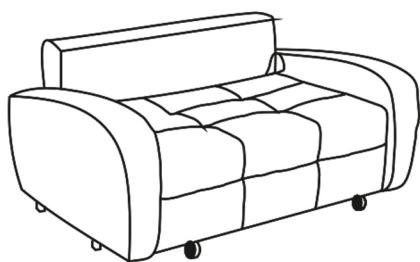

2

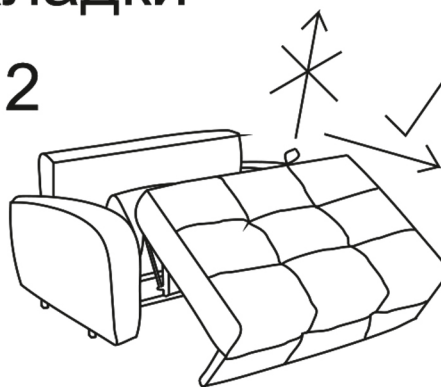

3

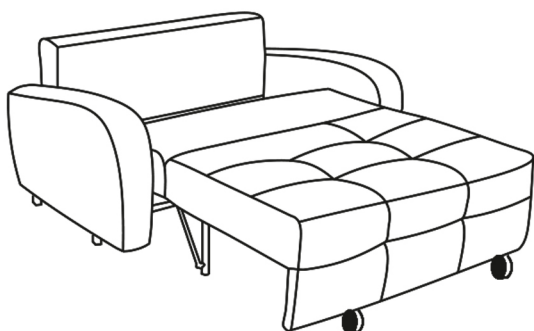

4

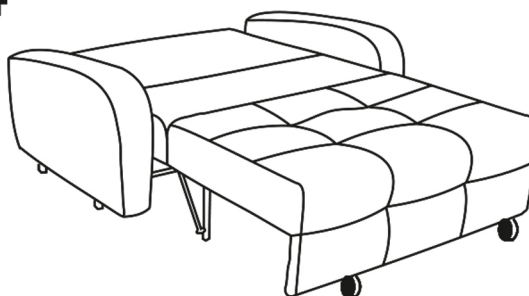

Производитель оставляет за собой право вносить изменения в конструкцию изделий не влияющие на ее функциональность и художественное решение. Изображение представленное в инструкции может отличаться от реального вида изделия.