















## Комплектация фурнитурой П600г(1ств) (2140)

### Корпус

Обозначение	Наименование	Кол-во
	Петли накладные	5 шт
	Опора круглая 100	2 шт
	Опора чёрная 100	2 шт
	Евровинт	16 шт
	Евроключ	1 шт
	Стяжка межсекционная	4 шт
	Полкодержатель металл	12 шт
	Шуруп 4x16	27 шт
	Заглушка для евровинта	8 шт
	Гвоздь	70 шт
	Шуруп 4x13***	10 шт

### Фасад

	Ручка*	2 шт
	Винт для ручки	4 шт/2 шт
	Шуруп 4x16**	10 шт

\* Ручка может отличаться от изображения, в зависимости от выбранного вами вида фасада.

Количество винтов для ручек зависит от вида ручки.

\*\* Шуруп 4x16 только для ЛДСП фасадов.

\*\*\* Петли к створке МДФ крепятся шурупами 4x13.

### ГАРАНТИЙНЫЕ ОБЯЗАТЕЛЬСТВА

1. Изготовитель гарантирует соответствие мебели требованиям ГОСТ 16371-2014, 19917-2014 при соблюдении условий транспортировки, хранения, сборки (для мебели, поставляемой в разобранном виде), эксплуатации.
2. Гарантийный срок эксплуатации мебели - 3 года. Гарантийный срок исчисляется со дня продажи мебели. Срок службы - 15 лет.
3. Производитель оставляет за собой право на внесение изменений в детализировку изделия, состав, вид и комплектность фурнитуры.
4. Производитель не может гарантировать качество изделия в случае непрофессиональной сборки или неправильной эксплуатации изделия.

<http://www.sv-mebel.ru>



# SV-МЕБЕЛЬ

МЕБЕЛЬНАЯ ФАБРИКА

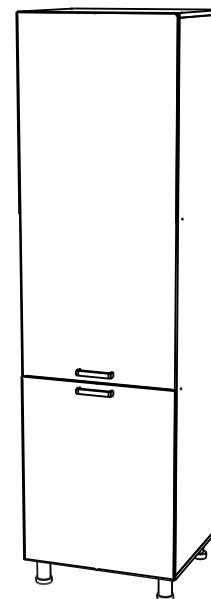

## Кухонный гарнитур П600г(1ств) (2140) Пенал 600 600x2140x562 (ШxВxГ)



**Уважаемые покупатели! Идеального качества сборки можно добиться только путем привлечения ПРОФЕССИОНАЛЬНОГО (толкового) сборщика мебели.**



**ОСТОРОЖНО! Во избежание сколов и порчи деталей будьте аккуратны во время сборки.**

**Все замечания и пожелания присылайте по адресу [sv-mebel@inbox.ru](mailto:sv-mebel@inbox.ru), они будут рассмотрены НЕЗАМЕДЛИТЕЛЬНО.**

## П600г(1ств) Пенал (2140)

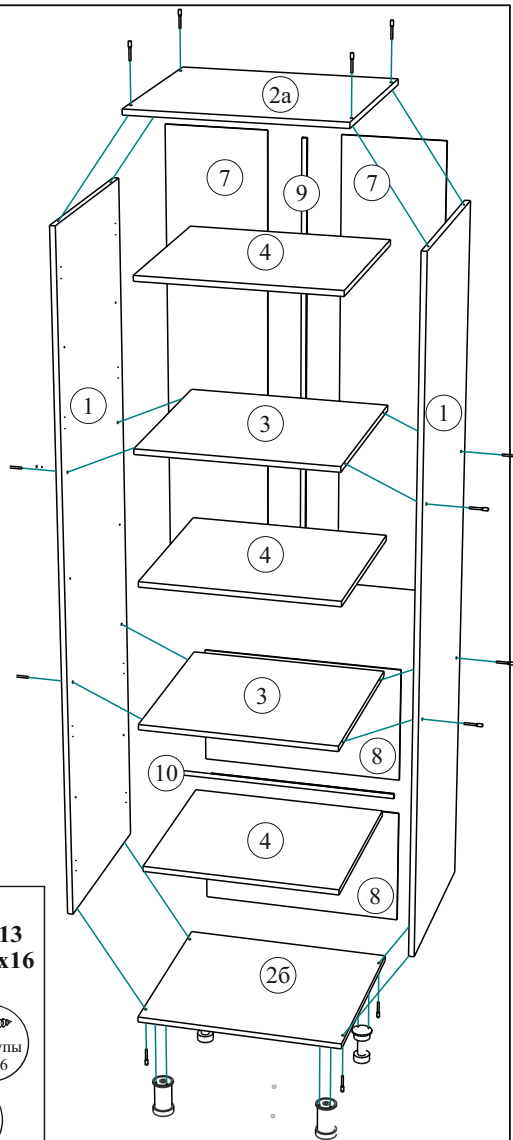
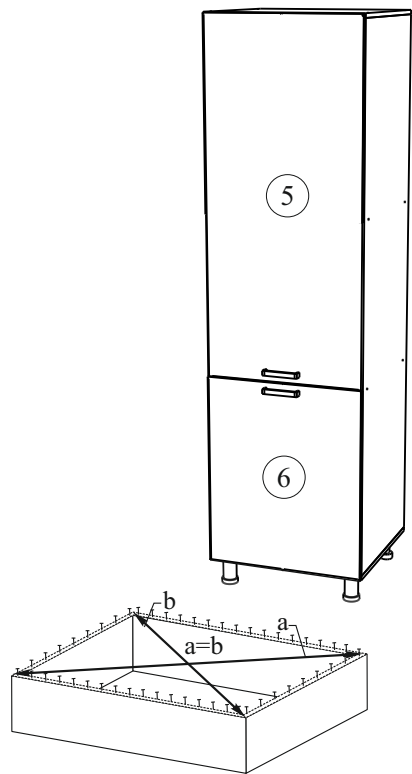

После сборки рекомендуем выставить по месту пенал, отрегулировать высоту с помощью опор, скрепить его межсекционной стяжкой с соседними модулями (отверстие под стяжку сверлится **самостоятельно** сверлом Ø 5-6мм), навесить фасады.

**!Внимание!** Для предотвращения образования сколов в процессе самостоятельной сверловки отверстий необходимо использовать сверло по дереву, а также подкладывать со стороны выхода сверла из отверстия кусок ДСП.

Производитель оставляет за собой право вносить конструктивные изменения, улучшающие эксплуатационные свойства изделия, без извещения потребителя.

№	Наименование	Размер	Кол-во	№ упаков.
1	Боковая стенка	2008x546	2	1
2а,б	Крышка	600x546	2	2
3	Вязка	568x546	2	2
4	Полка	568x530	3	1
5	Створка верх	1316x597	1	4
6	Створка низ	716x597	1	3
7	ЛДВП	1316x297	2	1
8	ЛДВП	597x354	2	1
9	Брус соединительный	1295	1	1
10	Брус соединительный	567	1	1

### Порядок сборки

Прежде чем приступить к сборке, необходимо ознакомиться с инструкцией и убедиться в правильности полученных вами комплектующих деталей, наличии крепежной фурнитуры, уяснить значение каждой детали, после этого разложить детали в той последовательности, в которой будет собираться изделие.

Для сборки понадобятся отвертки (плоская и крестовая), ключ для евровинта, либо шуруповерт с крестовой и шестигранной насадками (№2, №4), молоток, рулетка. Сборку следует производить на горизонтальной твердой поверхности, застеленной тканью или упаковочной тарой. Полы должны быть ровными.

Начните сборку с каркаса. С помощью евровинтов скрепите детали № 1,2,4 относительно друг друга, согласно схеме сборки. Замерьте рулеткой две диагонали собранного каркаса, как указано на рисунке, размеры должны совпадать, и с помощью гвоздей закрепите задние стенки из ЛДВП к каркасу. Помните, что от этого зависит правильность работы створок. Установите опоры. Установите полкодержатели и навесте полки.

Приступайте к навешиванию фасадов. В зависимости от материала фасада приверните петли на шурупы согласно рисунку.

Петли позволяют регулировать положение створок относительно корпуса изделия. Если нижняя часть створки отстает, нужно ослабить винт 1 и сдвинуть створку, а затем затянуть винт 1.

Если створка наклонена вниз, нужно ослабить винт 1 и выправить наклон створки винтом 2, а затем затянуть винт 1.

Створки можно регулировать по высоте с помощью шурупов 3. Установите ручки.

