















Комплектация фурнитурой П600 (2140)

Корпус

| Обозначение | Наименование | Кол-во |
|---|------------------------|--------|
|  | Петли накладные | 8 шт |
|  | Опора круглая 100 | 2 шт |
|  | Опора чёрная 100 | 2 шт |
|  | Евровинт | 18 шт |
|  | Евроключ | 1 шт |
|  | Стяжка межсекционная | 4 шт |
|  | Полкодержатель металл | 12 шт |
|  | Шуруп 4x16 | 33 шт |
|  | Заглушка для евровинта | 8 шт |
|  | Гвоздь | 70 шт |
|  | Шуруп 4x13*** | 16 шт |

Фасад

| | | |
|---|----------------|-----------|
|  | Ручка* | 4 шт |
|  | Винт для ручки | 8 шт/4 шт |
|  | Шуруп 4x16** | 16 шт |

* Ручка может отличаться от изображения, в зависимости от выбранного вами вида фасада.

Количество винтов для ручек зависит от вида ручки.

** Шуруп 4x16 только для ЛДСП фасадов.

*** Петли к створке МДФ крепятся шурупами 4x13.

ГАРАНТИЙНЫЕ ОБЯЗАТЕЛЬСТВА

1. Изготовитель гарантирует соответствие мебели требованиям ГОСТ 16371-2014, 19917-2014 при соблюдении условий транспортировки, хранения, сборки (для мебели, поставляемой в разобранном виде), эксплуатации.
2. Гарантийный срок эксплуатации мебели - 3 года. Гарантийный срок исчисляется со дня продажи мебели. Срок службы - 15 лет.
3. Производитель оставляет за собой право на внесение изменений в детализировку изделия, состав, вид и комплектность фурнитуры.
4. Производитель не может гарантировать качество изделия в случае непрофессиональной сборки или неправильной эксплуатации изделия.

<http://www.sv-mebel.ru>



SV-МЕБЕЛЬ

МЕБЕЛЬНАЯ ФАБРИКА



Кухонный гарнитур
П600 (2140)

Пенал 600

600x2140x562 (ШxВxГ)



Уважаемые покупатели! Идеального качества сборки можно добиться только путем привлечения ПРОФЕССИОНАЛЬНОГО (толкового) сборщика мебели.



ОСТОРОЖНО! Во избежание сколов и порчи деталей будьте аккуратны во время сборки.

Все замечания и пожелания присылайте по адресу sv-mebel@inbox.ru, они будут рассмотрены НЕЗАМЕДЛИТЕЛЬНО.

П600 Пенал (2140)

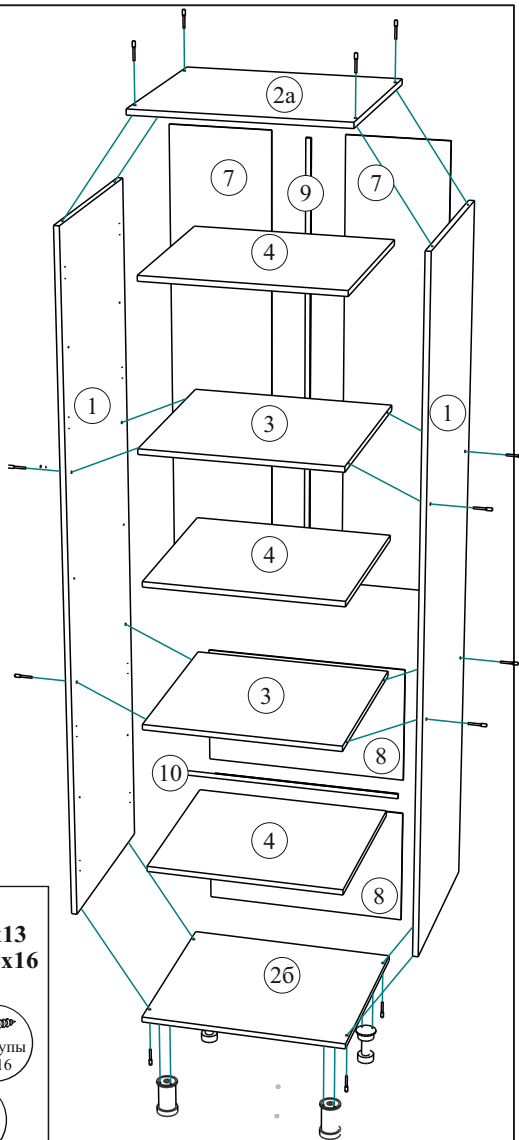
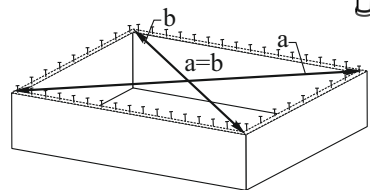
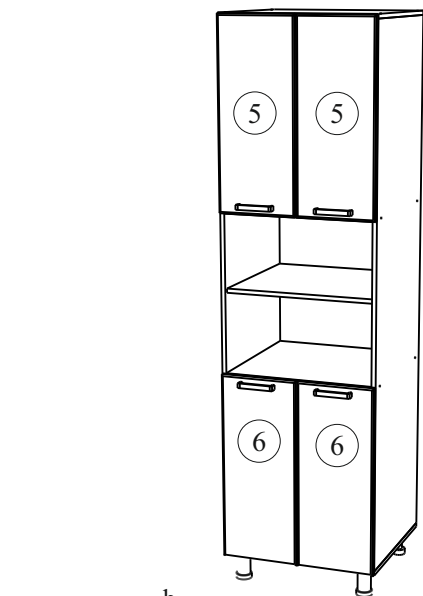

Внимание!

Петли к створке МДФ крепятся шурупами 4x13
Петли к створке ЛДСП крепятся шурупами 4x16

Створка МДФ

Створка ЛДСП

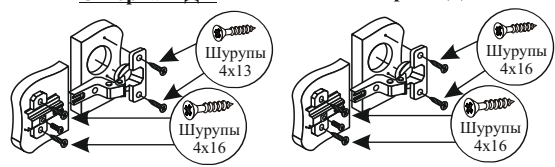

После сборки рекомендуем выставить по месту пенал, отрегулировать высоту с помощью опор, скрепить его межсекционной стяжкой с соседними модулями (отверстие под стяжку сверлится **самостоятельно** сверлом Ø 5-6мм), навесить фасады.

!Внимание! Для предотвращения образования сколов в процессе самостоятельной сверловки отверстий необходимо использовать сверло по дереву, а также подкладывать со стороны выхода сверла из отверстия кусок ДСП.

Производитель оставляет за собой право вносить конструктивные изменения, улучшающие эксплуатационные свойства изделия, без извещения потребителя.

| № | Наименование | Размер | Кол-во | № упаков. |
|------|---------------------|----------|--------|-----------|
| 1 | Боковая стенка | 2008x546 | 2 | 1 |
| 2а,б | Крышка | 600x546 | 2 | 2 |
| 3 | Вязка | 568x546 | 2 | 2 |
| 4 | Полка | 568x530 | 3 | 1 |
| 5 | Створка верх | 716x297 | 2 | 4 |
| 6 | Створка низ | 716x297 | 2 | 3 |
| 7 | ЛДВП | 1324x297 | 2 | 1 |
| 8 | ЛДВП | 597x354 | 2 | 1 |
| 9 | Брус соединительный | 1303 | 1 | 1 |
| 10 | Брус соединительный | 567 | 1 | 1 |

Порядок сборки

Прежде чем приступить к сборке, необходимо ознакомиться с инструкцией и убедиться в правильности полученных вами комплектующих деталей, наличии крепежной фурнитуры, уяснить значение каждой детали, после этого разложить детали в той последовательности, в которой будет собираться изделие.

Для сборки понадобятся отвертки (плоская и крестовая), ключ для евровинта, либо шуруповерт с крестовой и шестигранной насадками (№2, №4), молоток, рулетка. Сборку следует производить на горизонтальной твердой поверхности, застеленной тканью или упаковочной тарой. Полы должны быть ровными.

Начните сборку с каркаса. С помощью евровинтов скрепите детали № 1,2,4 относительно друг друга, согласно схеме сборки. Замерьте рулеткой две диагонали собранного каркаса, как указано на рисунке, размеры должны совпадать, и с помощью гвоздей закрепите задние стенки из ЛДВП к каркасу. Помните, что от этого зависит правильность работы створок. Установите опоры. Установите полкодержатели и навесьте полки.

Приступайте к навешиванию фасадов. В зависимости от материала фасада приверните петли на шурупы согласно рисунку.

Петли позволяют регулировать положение створок относительно корпуса изделия. Если нижняя часть створки отстает, нужно ослабить винт 1 и сдвинуть створку, а затем затянуть винт 1.

Если створка наклонена вниз, нужно ослабить винт 1 и выправить наклон створки винтом 2, а затем затянуть винт 1.

Створки можно регулировать по высоте с помощью шурупов 3. Установите ручки.

