

Модульная система «Гамма 20» (Серия 4)

Шкаф универсальный

901x2200x490 (ШxВxГ)



Уважаемые покупатели! Идеального качества сборки можно добиться только путем привлечения ПРОФЕССИОНАЛЬНОГО (толкового) сборщика мебели.



РУССКИЙ

Важная информация
Внимательно прочитайте.
Необходимо тщательно следовать всем рекомендациям.

Сохраните эту информацию для справок в дальнейшем.

ВНИМАНИЕ!

Опрокидывание мебели может стать причиной получения серьезных травм или даже привести к смерти. Чтобы предотвратить опрокидывание, необходимо обеспечить стационарное крепление мебели к стене с помощью крепежных аксессуаров.

Материалы стен различаются, поэтому крепежные средства не прилагаются. Используйте крепежные средства, подходящие для материала стен в вашем доме. Для выбора подходящих крепежных средств обратитесь в специализированный магазин.



ENGLISH

Important information
Read carefully
Follow each step of the instruction carefully

Keep this information for further reference





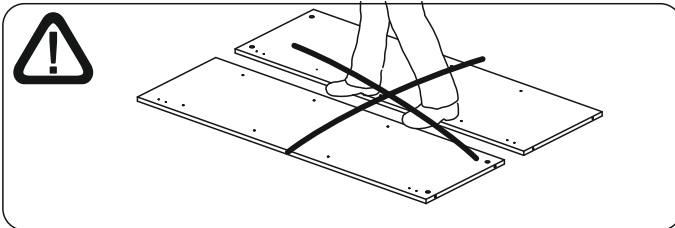
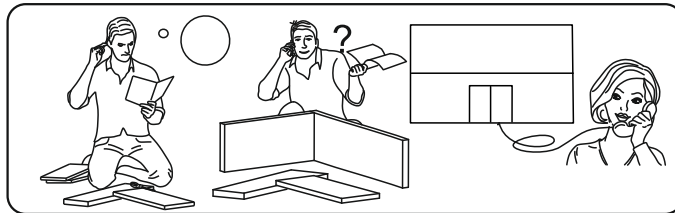
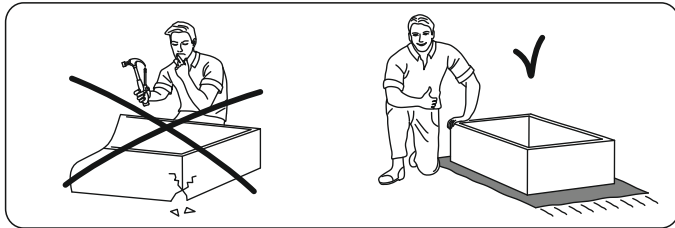
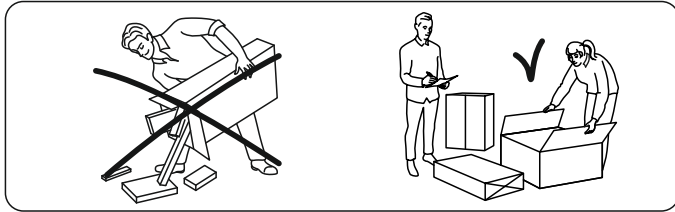
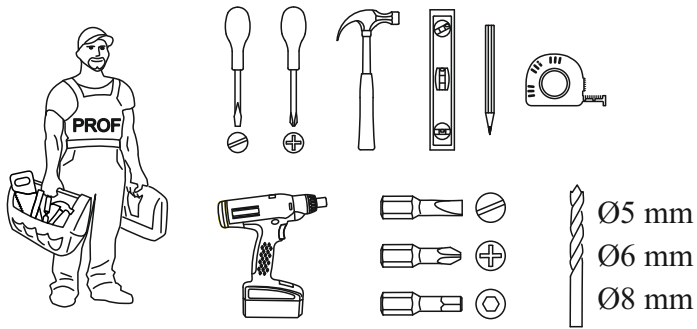

WARNING!

Serious or fatal crushing injuries can occur from furniture tip-over. To prevent this furniture from tipping over it must be permanently fixed to the wall with the wall attachment devices.







Fastening devices for the wall are not included since different wall materials require different types of fastening devices. Use fastening devices suitable for the walls in your home. For advice on suitable fastening devices, contact your local specialized dealer.

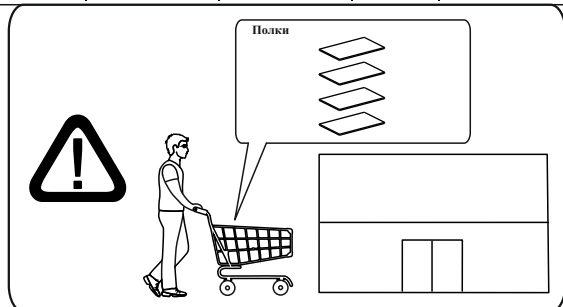

1,6x25		4x30	4x16		
80	x18	x4	x36	x12	x8
x2		x1		x4	
x8			x2		

						
1	2184	470	1	1		
2	2184	470	1			
3	901	490	1	2		
4	868	450	1			
5	868	470	1			
6	868	80	1			
7	868	80	1			
8	2184	80	2	3		
9	897	422	5	2		
10	867		4			
11	2084	364	2	1		
12	863		1	2		



						
1	868	450	4	1		

